

SEPTISCHE PUT 2000 L

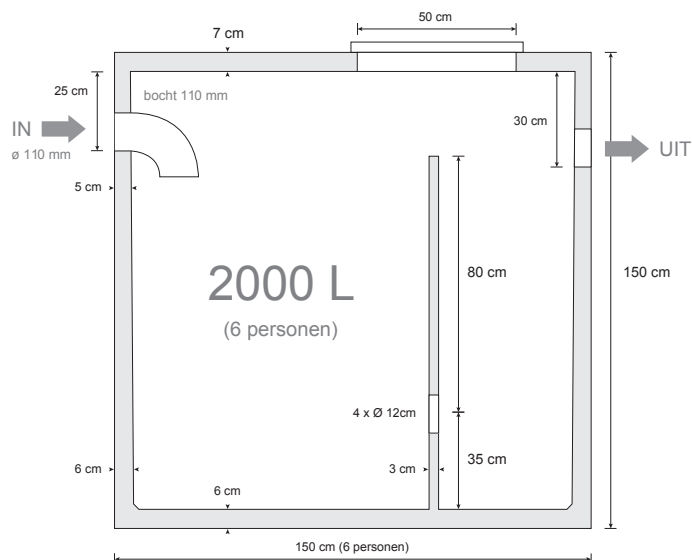

SEPTISCHE PUT

KENMERKEN

nuttige inhoud	2000 L
gewicht	1600 kg
hijslussen	3
wanddikte onder	6 cm
wanddikte boven	5 cm
vloerdikte onder	6 cm
deksel dikte boven	7 cm
diameter	150 cm
hoogte	150 cm
verkeersbelastingsklasse	A15 (NBN EN 124)
omgevingsklasse	EE3 + EA2 (NBN B 15-001)
milieuklasse	XC4, XF1 + XA2 (NBN EN 206-1)
druksterkteklasse	C35/C45